

СТУЛ ДЕТСКИЙ РЕГУЛИРУЕМЫЙ

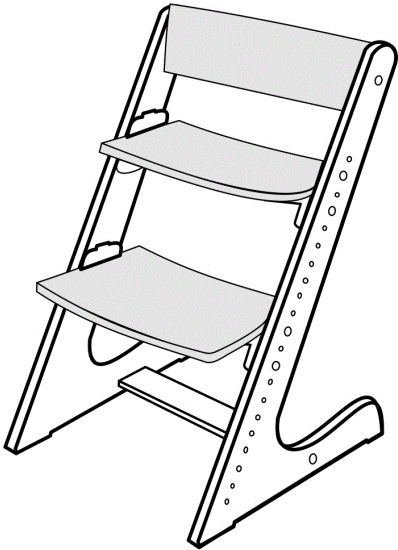

Техника безопасности

Перед тем, как начать пользоваться стулом, убедитесь, что он верно и крепко собран. Не оставляйте ребёнка на стуле без присмотра. Не оставляйте стул вблизи открытого огня и источников сильного нагрева, в связи с риском возгорания. Не используйте стул, если какая-либо деталь сломана, изношена, или отсутствует. Мы не рекомендуем использовать стул для детей младше 3 лет, без дополнительных удерживающих креплений. Перед тем как посадить ребенка на стул убедитесь, что стул стоит на устойчивой ровной горизонтальной поверхности. Помните, что используя стул, ребенок имеет возможность забраться туда, куда раньше не мог. Через 2-3 недели после сборки стула, следует подтянуть все винты. Далее следует проверять степень затяжки винтов каждые 2-3 месяца.

Уход за стулом

Стул следует протирать чистой влажной салфеткой. Если на стул попала вода, сразу же удалите ее сухой салфеткой. Влага может привести к порче лакокрасочного покрытия. При длительном нахождении стула на солнце, его цвет может измениться.

Гарантийные обязательства

Производитель дает гарантию на стул -10лет. Гарантия распространяется на используемые в производстве стула материалы и производственные дефекты. Гарантия не покрывает повреждения, возникшие вследствие нормального износа или неправильного использования стула.

Гарантийное обслуживание стульев осуществляется согласно требованиям и срокам, определенным Законом РФ «О защите прав потребителей». Гарантийный срок исчисляется со дня передачи (доставки) стула клиенту, который указан в товаро-сопроводительных документах.

Порядок заявления претензии: при возникновении претензий к качеству или комплектации поставки стула у клиента, необходимо оформить бланк рекламации/претензии в свободной форме, сфотографировать причину рекламации на цифровой фотоаппарат и отправить рекламацию по адресу электронной почты интернет-магазина **e-mail: info@sleep-and-smile.ru**

Условия гарантии:

1. Гарантийный срок начинается с момента получения клиентом изделия.
2. Гарантийное обслуживание включает в себя замену дефектных частей изделий.
3. Недостатки изделий, выявленные в течение гарантийного срока и возникшие по вине Производителя, будут признаны гарантийными.
4. Претензии по производственным дефектам, и комплектности принимаются в течении 14 дней после приобретения изделия.

Случаи, когда не производится гарантийное обслуживание:

- * Истечение гарантийного срока.
- * Несоблюдение условий эксплуатации (воздействие воды или пара, высокой температуры, сильных источников излучения и т.п.). Изделие предназначено для использования только в домашних условиях.
- Во избежание деформации стула располагайте его от источников тепла на расстоянии не менее 50 см.
- * Наличие на изделии механических повреждений, возникших в процессе эксплуатации изделия.
- * Превышение допустимых нагрузок на изделие.
- * Нанесение ущерба изделию или утери вследствие обстоятельств непреодолимой силы (стихия, пожар, наводнение)
- * Использование некачественных и агрессивных средств по уходу за мебелью.
- * Наличие дефектов, полученных в связи с неисполнением прилагаемой к стулу инструкции по ремонту и эксплуатации.
- * Нанесение ущерба изделию в результате действий транспортной компании или иных третьих сторон.
- * Загрязнение изделия, возникшее в процессе эксплуатации.
- * производственным дефектом не является отклонение по структуре и цветовому оттенку древесины.
- * Список отклонение определяет ГОСТ (2140-81)

Настройка стула

Очень важно правильно собрать и настроить стульчик. Высота и глубина сидения и подножки должны соответствовать возрасту и комплектации ребенка. Необходимо периодически проверять и корректировать эти настройки. Следите за тем, чтобы подножка и сидение были надежно зафиксированы.

Настройка сидения

Высота сидения выбирается под конкретный стол, таким образом, чтобы локти ребенка находились на уровне поверхности стола. Глубина, выбирается таким образом, чтобы спина ребенка поясницей касалась спинки стула, при этом между передним краем сидения и подколенными связками ребенка должно оставаться пространство около 3-5 см.

Настройка подножки

Высота подножки выбирается таким образом, чтобы ступни ребенка полностью находились на подножке, а бедра касались сидения. Глубина выбирается таким образом, чтобы передний край подножки не выступал за границы опорной площадки ножек стула. При оптимально выбранных настройках, сидя на стуле, ребенок должен чувствовать себя легко и комфортно.

Окончательная затяжка

После того, как элементы стула отрегулированы, необходимо крепко затянуть винты. При этом сначала затяните винты с одной стороны стула, подтягивая перемычки (дет.А7) вплотную к деталям А8, А9.

После окончательной сборки изделия, между перемычками (дет.А7) и деталями А8 и А9 остаются технологические зазоры.

Детский регулируемый стул обеспечивает правильную осанку у детей от 3 до 15 лет.

- Может использоваться со столами высотой **65-80 см.**
- Регулировка сидения и подножки по глубине бесступенчатая.
- Регулировка сидения по высоте имеет **4 положения.**
- Регулировка подножки по высоте имеет **11 положений.**

Габариты стула (длина/ширина/высота): **50x47x82 см.**
Допустимая нагрузка **100 кг.**

Деревянные элементы стула изготовлены из березовой фанеры, покрыты лакокрасочными материалами, соответствующими требованиями европейских нормативных документов DINEN 71-3 (требования по безопасности детских игрушек и детской мебели).
Масса стула **6,8 кг.**
Габариты упаковки (длина/ширина/высота): **92x45x7 см.**



ИЗГОТОВИТЕЛЬ: Sleep and Smile, Россия, г.Нижний Новгород
Тел. 8-800-302-67-50, e-mail: info@sleep-and-smile.ru
Сайт: sleep-and-smile.ru



Помните!
Если под столешницей стола есть широкая планка, существует риск, что ребенок может оттолкнуться от нее ногами и опрокинуть стул



Помните!
Передний край подставки для ног не должен выступать за границы опорной площадки ножек стула. Это снижает устойчивость стула!

Спецификация деталей

Спецификация фурнитуры

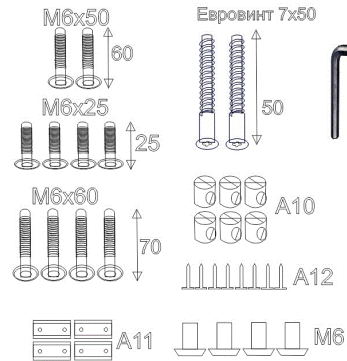
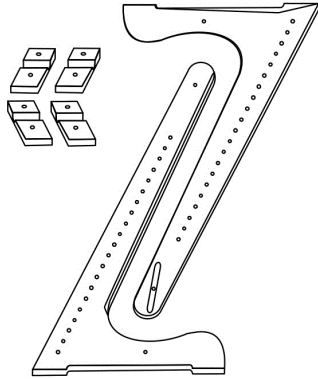
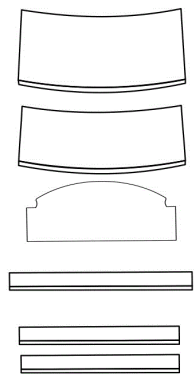

ПРАВИЛЬНАЯ ПОСАДКА

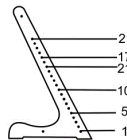

рост см	№ отверстия по схеме	
	сиденье	подножка
90-105	21	12-15
105-125	20	9-11
125-140	19	6-8
140-.....	18	3-5

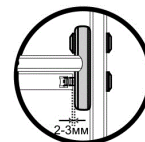
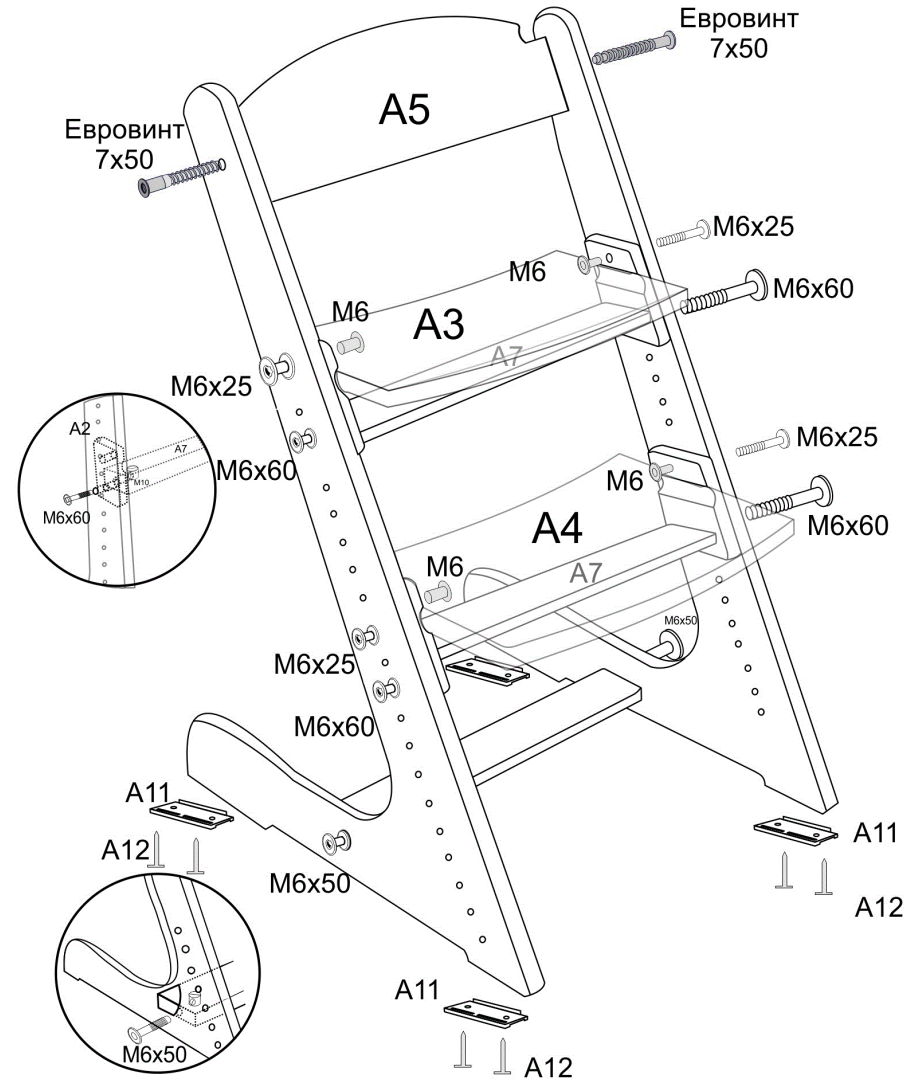

После окончательной сборки изделия, между перемычками (дет. А7) и деталями А8 и А9 остаются технологические зазоры.

Внимание! Винтовые соединения стяжки А7, до полной сборки и регулировки, не затягивать! Иначе вставить сиденье и подножку будет не возможно!

